

Betjeningsvejledning – Lukket markise

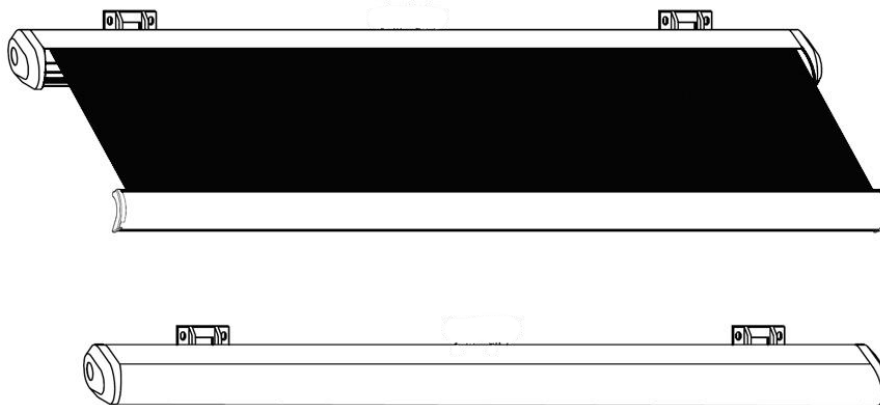

Identifikation af dele	2
Sikkerhedsinstruktion	3
Forberedelse	4
Montage	5
Betjening	8
Motor	10
Fjernbetjening	11
Vedligeholdelse	11
Rengøring	12
Afmontering	12
Opbevaring	12
Bortskaffelse	12
Reklamation	13
Godkendelser	15
Importør	15



OPMÆRKSOM:

Læs betjeningsvejledningen grundigt før montering og brug.
Gem manualen for fremtidig reference.

Kære Kunde.





Tak fordi du købte denne markise. For at få glæde af produktet i mange år og for din egen og andres sikkerhed, følg venligst montage- og betjeningsinstruktionerne.

Bliv venligst bekendt med produktet før du påbegynder montering og tager markisen i brug.

IDENTIFIKATION AF DELE

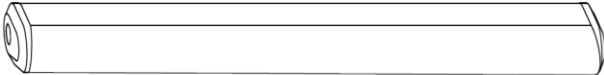
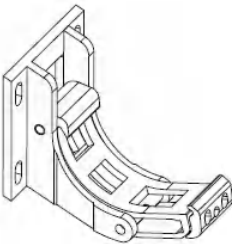
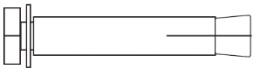
Sørg for at alle oplyste dele er leveret intakt. Hvis der mangler dele eller nogle er beskadiget, undlad at montere markisen og kontakt i stedet din leverandør.

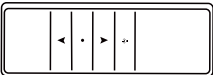
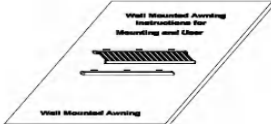
Kassen bør indeholde følgende:

Del	Beskrivelse	Antal
	Markise	1
	Vægbeslag 350X300CM 480X300CM	2 3
	Ekspansionsbolt 350X300CM 480X300CM	8 12
	Håndsving	1
	Fjernbetjening Batteri medfølger ikke X1PC (Lithium batteri, 3V, CR2032)	1
	Betjeningsvejledning	1
	Justeringsskruetrækker	1

SIKKERHEDSINSTRUKTION

ADVARSEL: For din egen og andres sikkerhed er det vigtigt, at du følger instruktionerne herunder og adlyder advarsler.

Symbolforklaring



Advarselstrekanten gør opmærksom på farlige situationer, der kan føre til død eller alvorlige skader, eller på noget der er vigtigt for markisens funktion.



Dette symbol identificerer vigtige noter.

Sikkerhedsvejledning



For at montere markisen er det nødvendigt at have teknisk viden.

Montér ikke markisen selv men kontakt en professionel montør hvis:

- Du er usikker på, at markisen kan monteres på det sted, du har valgt til installationen.
- Du ikke forstår instruktionerne eller dele af dem.
- Du ikke har de nødvendige værktøjer til rådighed.
- Du ikke har den nødvendige tekniske viden.



Der skal mindst 2 voksne til at montere markisen, da produktet er stort og tungt. Forsøg ikke at installere markisen alene. Hvis markisen falder ned, kan det forårsage alvorlige skader og ødelæggelser. Kontakt en autoriseret montør for hjælp.



Installer ikke markisen hvis du finder ødelagte dele eller nogle af delene mangler.

Kontakt din forhandler.



Hold børn og kæledyr væk fra arbejdsområdet under montering og justering af markisen.



Produktet og dets fastgøringsdele er kun passende til montering på en flad cementmur eller en stabil murstensmur, der ikke er pudset. Hvis muren har revner, skal du rådføre med en professionel.



Hvis din bygning har en ydre skal (f.eks. isolering, dobbelt murstensvæg, murstensbeklædning), bør en professionel foretage installationen.



Ingen har tilladelse til at ændre produktets design eller struktur uden tilladelse fra fabrikanten eller en autoriseret montør.



Betjening i koldt vejr kan ødelægge markisen.



Betjening i snevejr kan ødelægge markisen.



I tilfælde af regn skal markisen køres ind, hvis hældningsvinklen er mindre end 14°.

FORBEREDELSE

Fjern forsigtigt markisen fra kassen og fjern skumplast, plastikposer og plastikafskærmninger fra markisen og placér forsigtigt markisen afsides, for at undgå beskadigelser såsom ridser, snavs eller anden form for skade. Kontrollér at antallet af dele i kassen er som afsnittet "Identifikation af dele" påkræver, samt at delene er intakte. Hvis der er spørgsmål kontakt venligst leverandøren.

Nødvendigt værktøj til montage af markisen:

- | | |
|------------------------------------|---------------------------------|
| ✓ Boremaskine | ✓ Træhammer |
| ✓ Murbor 16 mm | ✓ Trappetige |
| ✓ Vaterpas | ✓ Målebånd |
| ✓ Svensknøgle 14 mm 17 mm og 19 mm | ✓ Kridt eller afmærkningsblyant |

MONTAGE



Montering på beton- eller murstensvæg

Markisen skal installeres i mindst 2,5 meters højde og kun på en armeret betonvæg eller en massiv murværk. Konsulter en professionel hvis du ikke er sikker.



Hvis din bygning har en ydre skal (f.eks. Isolering, dobbelt murstensvæg, murstensbeklædning), skal installationen udføres af en professionel.

Hvis væggen / murværket viser revner, skal du konsultere en professionel.



Sørg for at væggen / loftet er jævnt, således vægbeslagene sidder solidt.



ADVARSEL: To voksne med teknisk viden er nødvendigt for at flytte og installere markisen.



For sikker og gnidningsfri installation er det vigtigt, at du tænker over, hvor du vil fastgøre markisen til væggen, før du påbegynder at bore huller.

Trin 1: Montering.

ønskede højde/frihøjde.

Vi anbefaler at markisen monteres min 2,5 meter fra jorden, eller 20 cm over dør, målt fra overkant dør til underkant beslag.

Markisen kræver 26 cm frihøjde ved montering, målt fra underkant på vægbeslaget til top. (tagrende eller altan.)

For at kunne monteres.

Brug vaterpas ved montering.

Hældning / udfald

5 grader hældning = 9 cm fald pr. løbende meter udfald.

10 grader hældning = 18 cm fald pr. løbende meter udfald.

15 grader hældning = 27 cm fald pr. løbende meter udfald.

20 grader hældning = 36 cm fald pr. løbende meter udfald.

25 grader hældning = 45 cm fald pr. løbende meter udfald.

30 grader hældning = 54 cm fald pr. løbende meter udfald.

Nødvendig loftshøjde:

Tillad 20 cm friplads over dørkarme og kontroller, at døren ikke rører markisedugen.

En markise med et udfald på 3 meter vil have et fald på 81 cm ved en hældning på 15 grader.

Den anbefalede hældning er forudindstillet fra fabrikken. Vinklen på faldet kan når som helst tilpasses med den medfølgende justeringsskruetrækker. Vinklen kan justeres fra 5 - 30 grader.

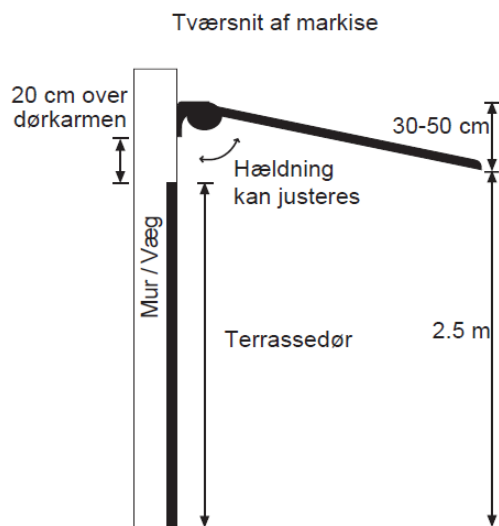

Horizontal placering af vægbeslagene:

Markér ved hjælp af vaterpas en nøjagtig vandret linje i den ønskede højde.



Monteringen skal være direkte i mursten eller beton. Fuger og mørtel samlinger mellem mursten er ikke stærke nok.

Tegn en vandret linje i positionen af den ønskede højde.

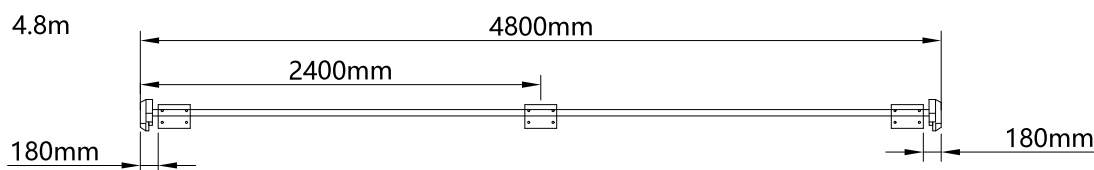
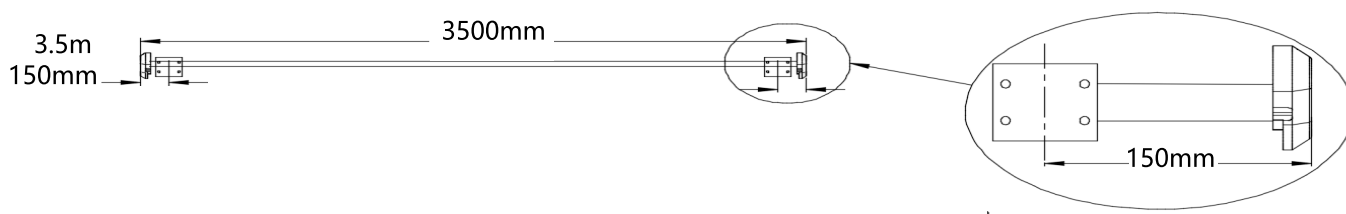
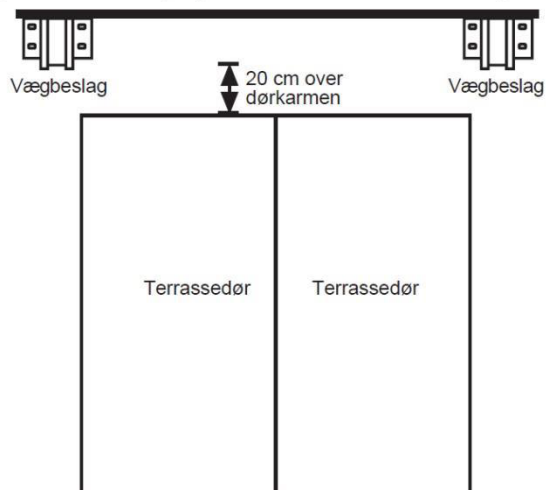

Trin 2: Bor huller til beslag

Placér et vægbeslag under hver arm, Som vist på tegningen (Skal overholdes). Dette er for at give markisen maksimal støtte.

Venligst dobbelttjek dine afmålinger grundigt før du borer huller i væggen.

1. Mål markisebredde (bagpå) med tommestok og noter vægbeslagets positioner.
2. Tegn en vandret linje i positionen af den ønskede højde.
3. Marker på muren i gennem hullerne på beslaget.
4. Brug en slagborhammer med et 16 mm bor.
5. Bor 110 mm dybt hul i mursten eller betnmur.
6. Indsæt bolte i det borede hul.

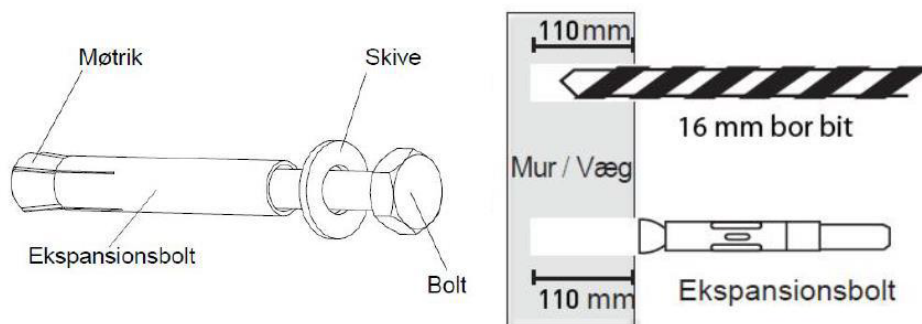

Trin 3: Montering af vægbeslag

1. Fjern møtrikken og en af skiverne fra ekspansionsbolte, som nu sidder i muren.
2. Monter vægbeslaget over ekspansionsboltene. Monter nu skive og møtrik og spænd med fastnøgle.
3. Kontroller at vægbeslagene er monteret godt fast i muren, før markisen installeres. Markisens vægt kan trække beslaget ud af muren, hvis dette sker stram møtrikkerne yderligere.
4. Brug evt. to komponent lim (kan købes i byggemarked)

Trin 4: Montering af markisen



Markisen er meget tung, der skal mindst 2 personer til at løfte og montere markisen ind i beslagene.

Løft i begge ender af markisen, indtil markisen glider ind i vægbeslag.

Kontroller, at den er faldet korrekt på plads. Fastgør dernæst markisen ved at spænde frontpladen på vægbeslaget så stramt som muligt. Kontroller at markisen er sikkert installeret på vægbeslagene.

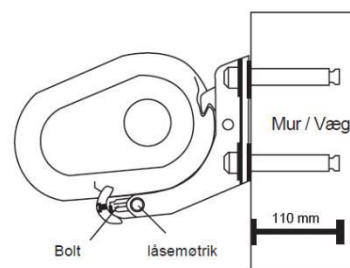
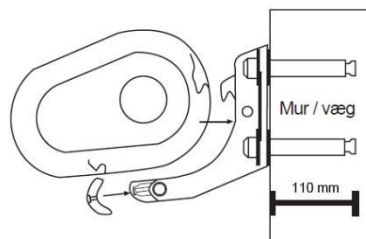

ADVARSEL: Hvis der ingen modstand er, når du trækker møtrikken ud af ekspansionsbolten, så har boltene ikke forankret sig nok, og du bliver derfor nødt til at gentage den komplette montage mindst 15 cm forskudt fra det første sted.



Så snart boltene er indført, skal beslagene sidde fast i væggen. Hvis beslagene stadig bevæger sig, skal de efterspændes.



Forsøg ikke at fastgøre vægbeslagene til løse mursten eller anden overflade, der ikke er 100% fastgjort til murværk.



Sørg for at beslagene er fastgjort til væggen, så de ikke kan trækkes ud, når markisen hænger i beslagene.



ADVARSEL: Fejlplacering og fejlagtig brug af markisen kan forårsage alvorlig fare. Monter kun markisen hvis du forstår monteringsinstruktionerne til fulde, og når du er sikker på, at muren den skal monteres på er egnet. For din egen og andres sikkerhed tag venligst kontakt til en autoriseret montør for hjælp, hvis det er nødvendigt.

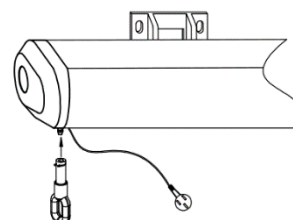

Trin 5: Installér ringen som vist på tegningen.

Indfør ringen korrekt i den sekskantede stang (ringen kan ikke fjernes efter den er indført).

BETJENING

Vinkeljustering af hældning

Vi anbefaler ikke en hældning under 14° , selvom det er muligt da vandet så ikke kan løbe af.



Så snart justeringsskruen når sin slutposition, skal du ikke skrue længere. Forsøg ikke at tvinge den. Følger man ikke denne instruks, kan det føre til ødelæggelser som ikke dækkes af garantien.

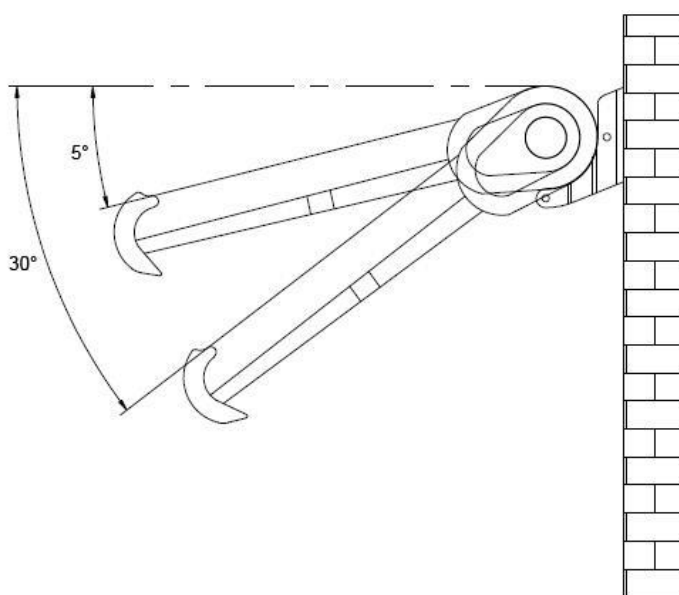

Det er muligt at justere markisedugen fra 5° til 30° .



Justér frontbarens niveau. Du skal sikre, at alle vinkler på beslagene er ens. Det vil ødelægge markisen, hvis vinklerne ikke er de samme.

Justeres udelukkende på væg beslaget ikke på frontbaren.

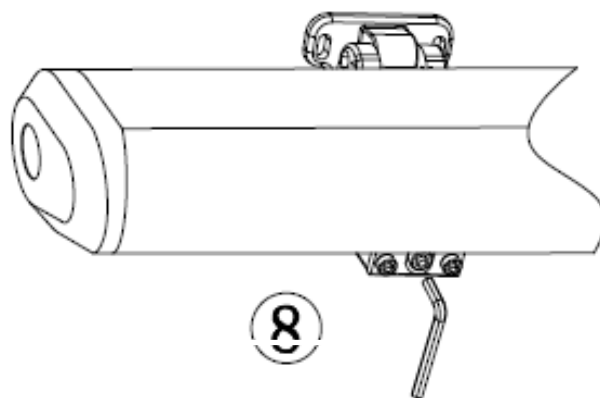

Tilslut strøm og tryk på fjernbetjeningsknappen for at åbne markisen.

Motoren er altid kodet sammen med fjernbetjeningen fra fabrikken, og det vil ikke være nødvendigt at ændre koden, med mindre strømmen har været afbrudt til markisen flere gange efter hinanden, hvorved kommunikationen mellem de to enheder brydes.

Batteriet til fjernbetjeningen er af typen A27.

Elektrisk tilslutning



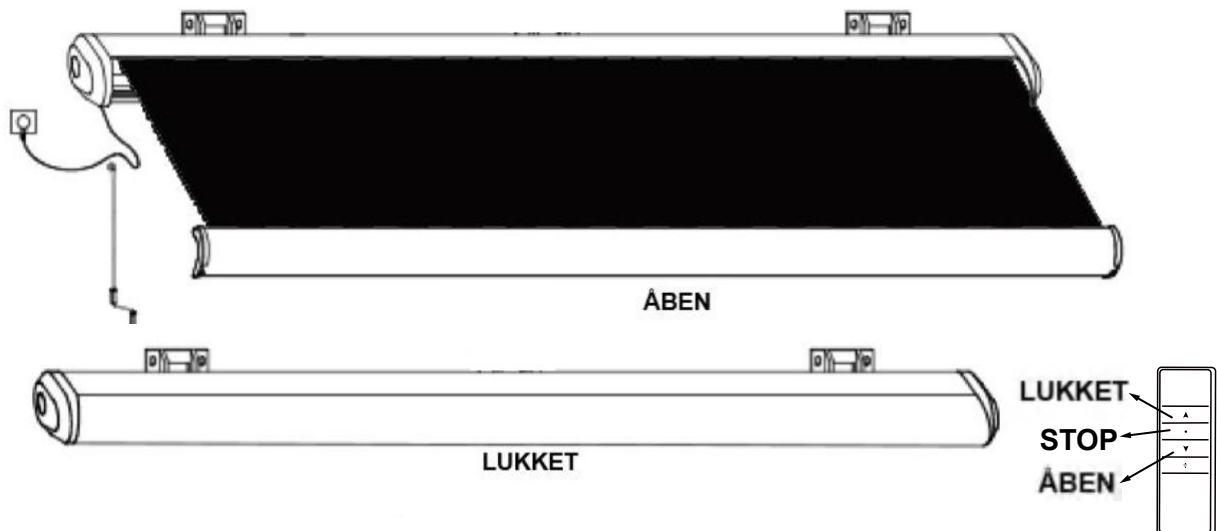

Markisen er udstyret med 1,5 m ledning. Har du ikke en stikkontakt indenfor ledningslængden, skal du tage kontakt til en elektriker.

Åben og lukning af markise

Åben og luk markisen ved hjælp af fjernbetjeningen eller brug håndsvinget til at trække markisen frem eller tilbage. Håndsvinget følger med i pakken.



Drej ikke med håndsvinget, når frontbaren og pladen lukker sammen for at undgå at yde skade på markisen.

-  Markisen er kun beregnet til at beskytte mod solen. Markisen skal ikke bruges i perioder med kraftig vind, regn, hagl eller sne. Ved disse vejrforhold skal du trække markisen ind med det samme.
-  Tillad aldrig børn at lege med markisen.
-  Vær sikker på at dugen er spændt. Hvis dugen ikke er spændt, når den er ude, skal du dreje imod uret, indtil dugen er spændt. Der kan forekomme små bølger ved syninger og samlinger, hvilket ikke har betydning for værdien eller brugervenligheden af markisen, derfor giver det ikke reklameret.
-  Læg ikke objekter eller dele af din krop fx hænder på markisen, når den bliver forlænget eller tilbagetrukket, da der vil være en risiko for krølning.
-  Tag håndsvinget ud af beslaget efter justering af markisen og placér den et sted udenfor børns rækkevidde, for at undgå at de vil lege med markisen.

MOTOR

Justering af den forudindstillede indstilling:

På motoren sidder der to små sekskantede skruer markeret med et retningsbestemt plus- og minustegn. Justér forsigtigt på skruerne med den medfølgende specialskruetrækker for at justere den minimale indstilling eller ændre den maksimale udstrækning af stofdugen.



Markisen kan ikke nulstilles til fabrikkens forudindstillede indstillinger.



Overdriv ikke justeringen ved fx at spænde dugen for hårdt, da dette kan ødelægge motoren.

Trin 1: Maksimal indtrækning (øverste skruer)

Ved justering på den øverste skruer (højre/venstre) justeres motorens maksimale indtrækning.



Hvis markisen ikke trækker ordentlig ind og laver 5 cm mellemrum, når den er kørt helt ind, skal du justere den øverste skruer ved at dreje højre om, indtil mellemrummet er lukket.

Dog ikke så langt at motoren brummer så er du kommet for langt og skal lidt tilbage



ADVARSEL: Hvis beslagene ikke er monteret korrekt ud for armen, kan markisen ikke lukke helt sammen. Få centimeters forkert montering af beslaget vil betyde, at markisen ikke kan lukke helt.

Trin 2: Maksimal udstrækning (nederste skruer)

Ved justering på den nederste skruer (højre/venstre) justeres motorens maksimale udstrækning.



Hvis markisen er kørt helt ud og dugen hænger lidt løst, skal du dreje den nederste skruer til venstre, indtil dugen er stram. Du løsner dugen ved at dreje til højre.

FJERNBETJENING

Kodning af fjernbetjening og markise:

1. Vend fjernbetjeningen om og fjern batteridækslet.
2. Afbryd strømmen til markisen i min. 10 sekunder.
3. Tilslut strømmen til markisen igen (motoren bipper én gang).
4. Tryk 2 gange på den lille knap (P2).
5. Vend fjernbetjeningen om igen.
6. Tryk på "pil op"-tasten.

Du har ca. 10 sekunder til at kode fjernbetjeningen fra du tilslutter strømmen igen.



Hvis markisen benyttes få gange vil dugen lægge sig anderledes på dugrullen, og dugen vil udvide sig i længderetningen med op til 5-10%. Dette medfører at du skal justere motorens indløb en smule over tid, hvilket gøres ved at justere i motorens øverste justeringskrue.

VEDLIGEHOELDELSE

Jævnlig vedligeholdelse vil ikke kun forlænge holdbarheden, men det er også vigtigt for din og andres sikkerhed.



Tjek beslag og bolte regelmæssigt om de forbliver spændt.



Tjek om motoren kører normalt, hvis der opdages et problem, skal du stoppe med at bruge markisen.



Undersøg bolte og møtrikker en gang hvert halve år. Spænd dem hvis de er løse.







Stop øjeblikkeligt med at bruge markisen hvis den har en skade eller ikke er ordentligt spændt.

Kontakt forhandler for reparationer og hvis du har spørgsmål.

Normalt er det ikke nødvendigt at smøre bevægelige dele af markisen. Men det vil blive nødvendigt hvis der fx opstår unormal støj. Brug kun smørelse der er egnet til plastikmaterialer, og brug ikke smørelse der er baseret på råolie.





RENGØRING

-  Ramme: Over tid vil støv og skidt samle sig på rammen. Det vil kræve periodisk rengøring at vedligeholde markisens ydre.
-  En mild sprøjterens eller et vand/sulfo mix kan bruges til at rengøre rammen. Tør støv af med en fugtig klud. Brug ikke aggressive rengøringsmidler til fx at fjerne olierester.
-  Stofdug: Rengør hver 6. måned.
-  Brug kun naturlig sæbe og brug aldrig kemiske rengøringsmidler. Vandet bør være lunkent. Lad dugen tørre helt. Brug ikke varmeapparater som fx. en hårtørrer for tørring af dugen.

AFMONTERING



Hvis du ikke længere ønsker at bruge markisen, eller du ønsker at skille dig af med den.

OPMÆRKSOM! Mindst to voksne er påkrævet for dette trin.

-  Rul markisen helt ind før du påbegynder afmonteringen. Bind markisens arme sammen for at undgå utilsigtet udfoldelse. Dette kan forårsage ødelæggelse og skade.
-  Følg betjeningsvejledningen i omvendt rækkefølge for at afmontere markisen.
-  Sørg for at borehullerne i muren vil blive fyldt og lukket af en professionel.
-  **OPMÆRKSOM:** Sikkerheds- og instruktionsregler skal følges under afmonteringen.

OPBEVARING

Hvis du ikke ønsker at bruge markisen i en længere periode, anbefaler vi, at du tager markisen ud af beslagene og opbevarer den tørt.

-  Sørg for at dugen er helt tør før opbevaring. Opbevaring af en våd dug kan danne pletter og skade.
-  Opbevar markisen på et tørt og sikkert sted som er udenfor børns rækkevidde.

BORTSKAFFELSE

Smid ikke markisen ud med husholdningsaffald. For at undgå mulig skade af miljøet eller menneskelig sundhed fra ukontrolleret bortskaffelse af affald, genanvend det ansvarligt for at fremme bæredygtig genbrug af materielle ressourcer.

REKLAMATION



Garantien bortfalder hvis markisen ikke er monteret korrekt.



Mindre skønhedsfejl såsom folder, tråd-fortykkelser og mindre perforeringer op til 0,5 der skyldes fremstillingsprocessen kan ikke undgås. Disse optræder som lyspunkter, folder, eller perforeringer i dugen og berettiger ikke reklamation. Misfarvning af markisedugen forårsaget af røg, varme eller gaspåvirkninger er ikke omfattet af reklamationsretten.



Korrosion er utilsigtet nedbrydning af metaller eller andre faste legemer ved luftens eller vands påvirkning. Korrosion kan være kemisk (gaskorrosion) eller elektrokemisk (væskekorrosion). Korrosion af jern eller stål giver fx rust.



Der foreligger ingen reklamationsberettigelse, hvis der opstår korrosion i skruer og/eller markisestellet som følge af luftpåvirkning af højt saltindhold (opstår hvis markisen er opsat i kystnære områder op til ca. 10 km. fra kystområder).

På trods af at alle delene i vores markiser produceres i aluminium, galvaniseret stål og/eller 304 certificeret stål, er der ingen garanti for, at stål eller aluminium ikke korroderer, idet stålkvaliteten kun er én af flere faktorer, der har indflydelse på korrosionsbestandigheden herunder blandt andet miljøet.

De primære faktorer der kan medvirke til korrosionsfremkaldelse er:

- Kalk. Kalkaflejringer kan svække stållegeringen.
- Jernholdige materialer (flyverust) der efterlades på våde overflader.
- Salte og tørre rester af fordampede væsker.
- Rengøringsmidler der indeholder klorid eller ammoniak.
- Saltholdig lufttilstrømning (op til ca. 10 km fra kystnære områder)
- Syreregn grundet luftforurening.



Grundet saltholdig lufttilstrømning garantidækkes der ikke for opstået korrosion i dele af landet som ca. er 10 km fra kysten.

Markisen er ikke beregnet til at indgå varigt i en bygning. En markise er til solafskærmning, ikke en regnskærm eller en vindskærm.

Markisen er dimensioneret til, at kunne modstå solafskærmning i tør tilstand og til vindforhold svarende til vindstyrke i intervallet 29-38 km/t. (8-10m/s) eller svarende til frisk vind, og niveau 5 på Beaufort skalaen.

Forlad ikke huset i længere tid med udrullet markise, vindhastigheden kan ændre sig uden varsel.

Vind > 10m/s, kan bøje eller knække markisearmene, og dette berettiger ikke til reklamation.

Det samme gælder ved lynnedslag, stormskade og hærværk.

FAQ



Armene er ikke strakt helt ud (lige), når markisen er kørt helt ud?

Armene er designet til ikke at kunne rettes helt ud, dette er for at give markisen ekstra stabilitet.



Dugen hænger løst.

Sørg for markisen er kørt helt ud til maksimum. Hvis stadig løst følg afsnit omkring justering af dugen.



Markisen trækker / hænger skævt.

Sørg for at armene er i vatter, samt at beslagene sidder præcist ved mærkerne. Beslagene skal være placeret præcist i forhold til armen, og væggen, som beslagene er monteret i, skal være stærk.

Markisen vil altid trække mest i højre side (set forfra) da motoren er placeret i denne side.



Markisen reagerer ikke ved brug af fjernbetjeningen.

A - Udskift batteri i fjernbetjeningen.

B - Hvis dugen er justeret for stramt, eller markisen er overbelastet vil termosikringen slå fra. Vent 10 min og prøv igen. Dette sker for at beskytte markisens motor.



Hvor langt væk kan jeg betjene markisen med en fjernbetjening?

ca. 15-20 meter.



Hvad er den aflange plastik pind til?

Plastik pinden er en unbraconøgle der er designet til at justere markisens motor med.

Kodning af fjernbetjening og markise



1. Vend fjernbetjeningen om
2. Fjern batteridækslet
3. Afbryd strømmen til markisen i min.10 sekunder
4. Tilslut strømmen til markisen igen (Motoren bibber nogle gange)
5. Tryk 2 gange på den lille knap (P2)
6. Vend fjernbetjeningen om igen
7. Tryk på "kør ud" tasten

Man har ca. 10 sekunder til at kode fjernbetjeningen fra man tilslutter strømmen igen.